



FIAMMA®

Fresh and waste water tanks

Installation and usage instructions

EN

Frisch- und Grauwassertanks

Montage- und Gebrauchsanleitung

DE

Réservoirs eaux propres et usées

Instructions de montage et mode d'emploi

FR

Depósito aguas claras y residuales

Instrucciones de montaje y uso

ES

Taniche per acque chiare e grigie

Istruzioni di montaggio e d'uso

IT

Schoonwatertanks en afvalwatertanks

Montage- en gebruiksinstructies

NL

Färskvatten- och spillvattentankar

Monterings- och bruksanvisning

SV

Beholdere til rent og snavset vand

Monterings- og brugsvejledning

DA

Tanker for rent og skittent vann

Monterings- og bruksinstruksjoner

NO

Kirkkaan ja harmaan veden säiliöt

Asennus- ja käyttöohjeet

FI

Jerricás para águas claras e cinzentas

Instruções de montagem e de uso

PT

ROLL-TANK

02428A01A / 08307-02A

02428A01- / 08307-01-

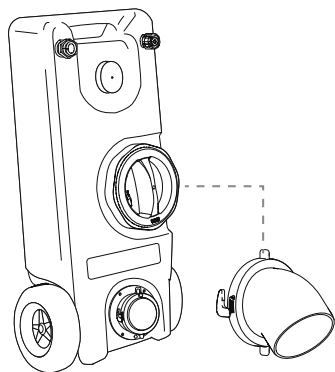
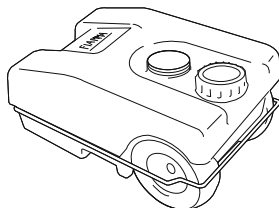
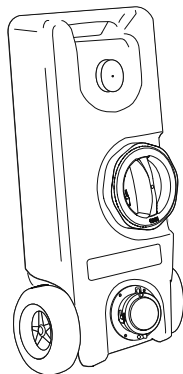
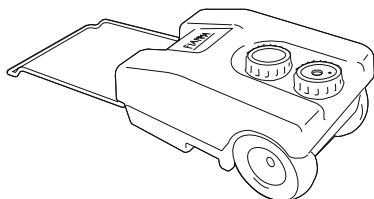

**Roll-Tank 40 W****Roll-Tank 23 W****Roll-Tank 40 F****Roll-Tank 23 F**

	Item No.	
Roll-Tank 23 F	02428A01A	2,4 Kg
Roll-Tank 40 F	08307-02A	3,8 Kg
Roll-Tank 23 W	02428A01-	2,4 Kg
Roll-Tank 40 W	08307-01-	3,9 Kg

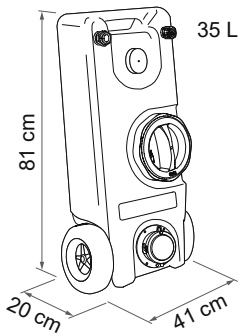
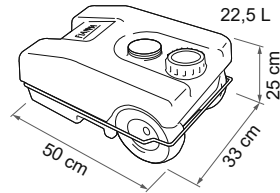
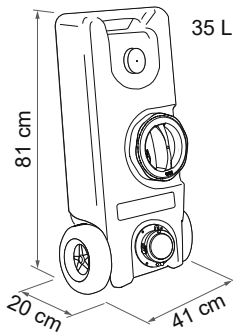
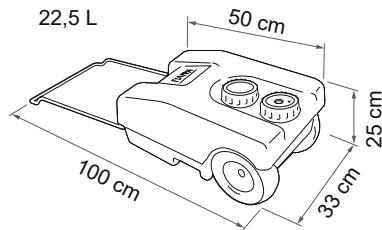
Roll-Tank 40 W

Roll-Tank 23 W

Roll-Tank 40 F

Roll-Tank 23 F

Package contents / Verpackungsinhalt / Contenu de l'emballage / Contenido del embalaje /
 Contenuto dell'imballo / Inhoud van de verpakking / Förpackningens innehåll / Pakkens indhold /
 Innholdet i pakningen / Pakkauksen sisältö / Conteúdo da embalagem **p. 2**

Instructions for use / Gebrauchsanleitung / Instructions d'installation / Instrucciones de uso /
 Istruzioni di utilizzo / Gebruiksaanstructies / Bruksanvisning / Brugsvejledning / Bruksinstruksjoner /
 Käyttöohjeet / Instruções de utilização **p. 4**

Safety instructions / Sicherheitshinweise / Consignes de sécurité / Instrucciones de seguridad /
 Avvertenze di sicurezza / Veiligheidswaarschuwingen / Säkerhetsföreskrifter / Sikkerhedsforan-
 staltninger / Sikkerhedsadvarsler / Turvallisuusvaroitukset / Advertências de segurança **p. 7**

Accessories / Zubehör / En option / Accesorios / Accessori / Benodigdheden / Tilbehør / Tilbehør /
 Tilbehør / Lisävarusteet / Acessórios **p. 13**

Warranty / Garantie / Garantie / Garantía / Garanzia / Garantie / Garanti / Garanti / Garanti /
 Takuu / Garantia **p. 15**



- EN** Check that nothing has been damaged or deformed during transport. In the event of doubts or questions concerning the installation, use or limitations of the product, contact the dealer.
- DE** Bitte kontrollieren Sie, dass alle Einzelteile einwandfrei sind und nicht während dem Transport beschädigt wurden. Im Zweifelsfall oder bei Fragen zur Montage, Verwendung oder zu Einschränkungen des Produkts wenden Sie sich bitte an Ihren Händler.
- FR** Contrôler le contenu du colis et vérifier qu'aucune pièce n'ait été cassée ou déformée durant le transport. En cas de doutes ou de questions relatives à l'installation, l'utilisation du produit, contactez votre concessionnaire.
- ES** Controlar que ningún detalle se haya roto o deformado durante el transporte. En caso de dudas o si tiene alguna pregunta sobre el montaje, uso y limitaciones del producto, póngase en contacto con el distribuidor.
- IT** Controllare che nessun particolare sia rotto o deformato a causa di errori di trasporto. In caso di dubbi o domande relative al montaggio, utilizzo e limiti del prodotto, contattare il rivenditore.
- NL** Controleer of er geen onderdelen zijn gebroken of vervormd als gevolg van het transport. Neem contact op met uw dealer als u vragen of opmerkingen hebt over de montage, het gebruik en de beperkingen van het product.
- SV** Kontrollera att inga delar har skadats eller deformerats under transporten. Kontakta försäljaren om du har frågor om monteringen, användningen och produktens gränser.
- DA** Kontrollér, at ingen del er ødelagt eller deformeret grundet fejl under transport. I tvivlstilfælde, eller hvis du har spørgsmål vedrørende montering eller produktets brug og begrænsninger, bedes du kontakte forhandleren.
- NO** Kontroller at ingen deler er ødelagt eller deformert som følge av feil under transporten. Hvis du er i tvil eller har spørsmål knyttet til montering, bruk eller begrensninger for produktet, ta kontakt med forhandleren.
- FI** Tarkasta, että mikään osa ei ole kuljetusvirheiden vuoksi rikkoutunut tai vääntynyt. Epäselvissä tapauksissa tai jos sinulla on tuotteen asennusta, käyttöä tai rajoituksia koskevia kysymyksiä, ota yhteys jälleenmyyjään.
- PT** Controlar que nenhuma peça tenha ficado partida ou deformada devido a erros de transporte. Em caso de dúvida ou perguntas relativas à montagem, utilização e limites do produto, contactar o revendedor.

Roll-Tank 23 W

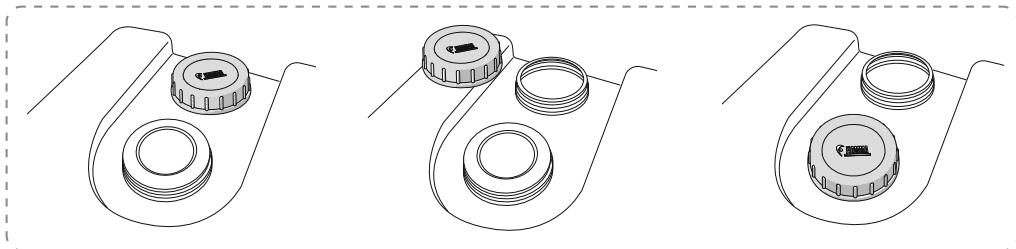
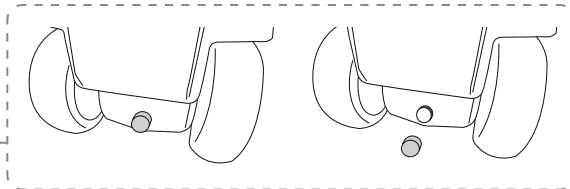
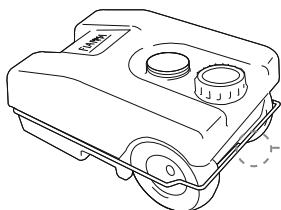

Roll-Tank 40 W

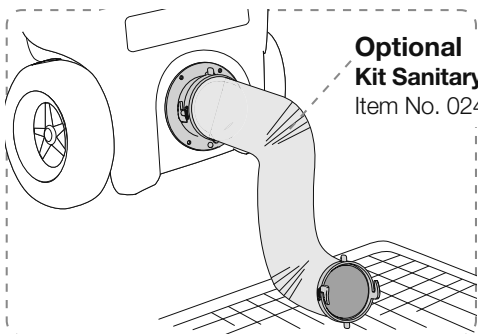
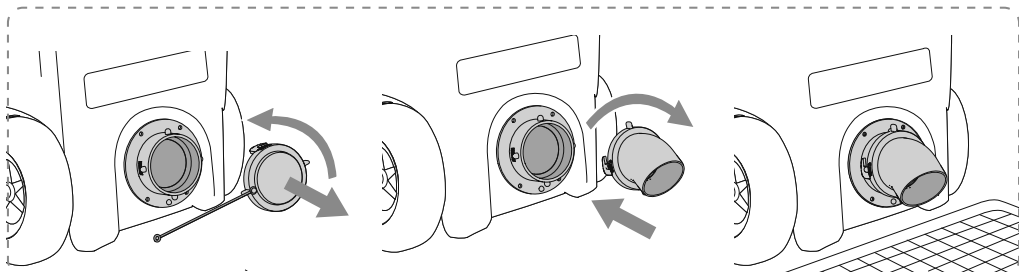
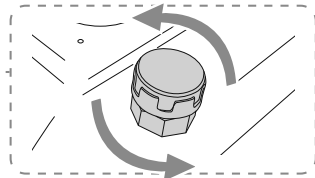
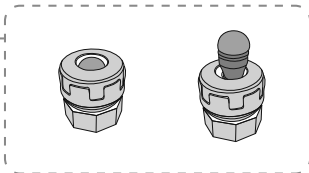
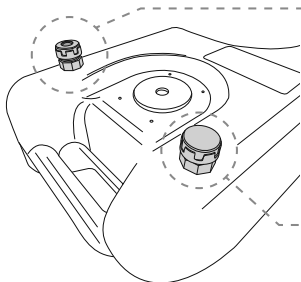
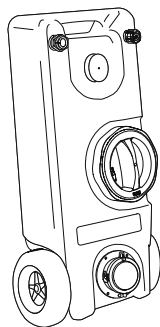

**Optional
Kit Sanitary Flex 300**
Item No. 02438A01-

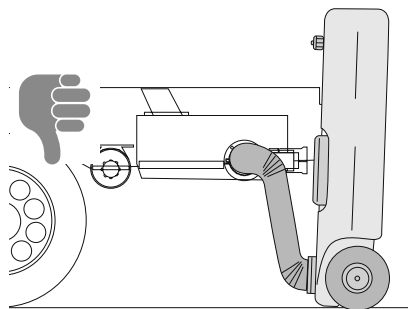
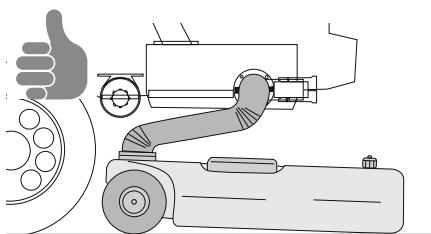



Roll-Tank 23 F

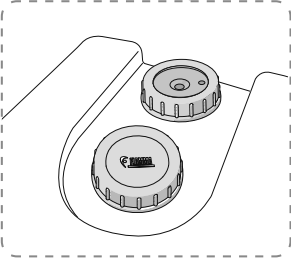
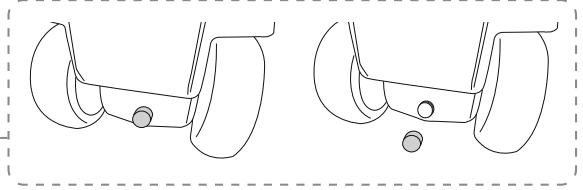
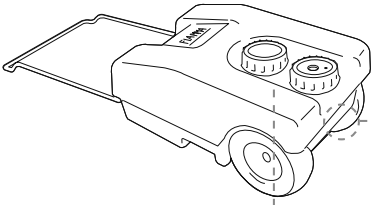

Roll-Tank 40 F

Optional - Item No. 98669-004

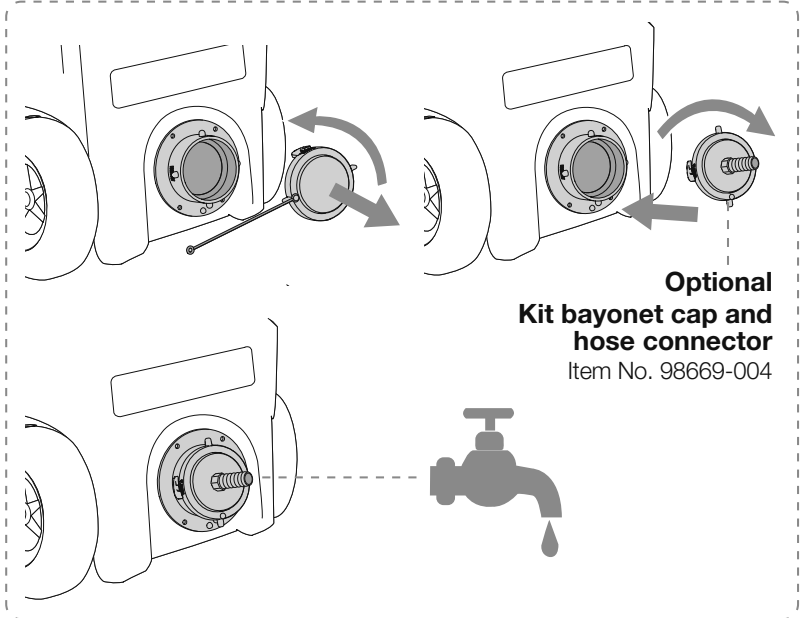
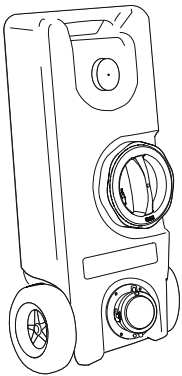

EN

Fiamma declines all responsibility for any personal injury and damage to property due to incorrect assembly or use of the product; it is suggested to keep the instructions inside the vehicle.

The product must not be modified in any way.

We recommend carefully washing the inside of the tank before use.

To prevent damages, make sure not to travel with the tank full and upright

If you do not plan to use the tank for prolonged periods of time, carefully empty the entire unit, clean it and dry it.

Roll-Tank 23 F - Roll-Tank 40 F

When using for the first time, it's advisable to proceed with the sanitation so as to remove any processing waste.

To ensure the proper operation of the pump and of the plumbing system is recommended to make the sanitization of the same at least once a year or after a long period of non-use of the product.

Periodically check the tightness of the hydraulic components that vibrations may have loosened.

The manufacturer will not be held responsible for claims for damages resulting from the following:

- Defective installation or connection of the product.
- Damage to the product caused by mechanical influences.
- Alterations on the device without the express authorization of the manufacturer.
- Use of the product for other purposes not described in the operating manual.

Roll-Tank 23 W - Roll-Tank 40 W

For use at low temperatures add an anti-freeze mixture or ethylene glycol (1-2%) to the water in the tank.

For hygienic reasons, frequent emptying is advisable

The discharge is allowed only in authorized disposal areas.

Recommended detergents: liquid or powder detergents and additives from the Fiamma sanitary line.

DE

Fiamma lehnt jede Verantwortung für Personen- oder Sachschäden, die durch falsche Anbringung oder unsachgemäßen Gebrauch des Produktes verursacht wurden, ab. Es ist ratsam, die Anleitungen im Fahrzeuginneren aufzubewahren.

Das Produkt darf in keiner Weise verändert werden.

Es wird empfohlen, das Innere des Behälters vor dem Gebrauch gründlich zu reinigen.

Um Schäden zu vermeiden, achten Sie darauf, dass Sie nicht mit vollem und aufrechtem Kanister reisen.

Sollte der Kanister längere Zeit nicht benutzt werden, entleeren Sie diesen gründlich, reinigen und trocknen ihn.

Roll-Tank 23 F - Roll-Tank 40 F

Beim ersten Gebrauch wird empfohlen die Anlage zu Reinigen, um so eventuelle Verarbeitungsrückstände zu entfernen.

Um die Funktion der Pumpe und der gesamten Wassernalge lange instandzuhalten wird empfohlen mindestens einmal im Jahr oder nach einem längeren Gebrauch eine Reinigung durchzuführen.

Regelmässig die korrekte Befestigung der Wasserkomponenten, welche sich durch die Vibrationen lösen können, kontrollieren.

Der Hersteller haftet nicht für Schadenersatzansprüche, die sich aus dem Folgenden ergeben:

- Fehlerhafte Installation oder fehlerhafter Anschluss des Produktes.
- Produktschäden verursacht durch mechanische Einflüsse.
- Änderungen am Gerät ohne ausdrückliche Genehmigung des Herstellers.
- Verwendung des Produkts für andere als die in der Betriebsanleitung beschriebenen Zwecke

Roll-Tank 23 W - Roll-Tank 40 W

Für den Einsatz bei niedrigen Temperaturen muss dem Kanisterwasser eine Frostschutz- oder Ethylenglykoldmischung (1-2%) zugesetzt werden. Aus hygienischen Gründen wird eine häufige Entleerung empfohlen. Die Ableitung ist nur an autorisierten Abladestellen zulässig. Empfohlene Reinigungsmittel: flüssige oder pulverförmige Reinigungsmittel und Zusatzmittel aus der Sanitärsortiment von Fiamma.



FR

Fiamma décline toute responsabilité en cas de dommages aux biens ou de lésions corporelles qui dériveraient d'un usage inapproprié de l'article. Conserver les notices à l'intérieur du véhicule.

Ne jamais apporter de modifications.

Il est recommandé de laver soigneusement l'intérieur du réservoir avant toute utilisation.

Pour éviter tout risque d'endommagement, veiller à ne pas rouler avec le réservoir plein et en position verticale. En cas de non utilisation prolongée du réservoir, le vider soigneusement, le laver et l'essuyer.

Roll-Tank 23 F - Roll-Tank 40 F

À la première mise en service, il est recommandé de procéder à un nettoyage du circuit afin d'éliminer d'éventuels résidus de fabrication.

Afin de préserver le bon fonctionnement de la pompe et de tout le circuit hydraulique, il est conseillé de pratiquer un assainissement de ce dernier au moins une fois par an ou bien après une longue période de non-utilisation.

S'assurer régulièrement de l'état de serrage des composants hydrauliques que les vibrations auraient pu desserrés.

La responsabilité du constructeur ne pourra être engagée pour des dommages dérivant :

- d'une mauvaise installation ou d'un mauvais branchement du produit.
- de dégâts générés, à leur tour, par un problème mécanique.
- des modifications apportées au dispositif sans l'autorisation expresse du constructeur.
- d'une utilisation à des fins différentes de celles décrites dans le manuel d'utilisation.

Roll-Tank 23 W - Roll-Tank 40 W

Pour une utilisation à basse température, il convient d'ajouter à l'eau du réservoir un liquide antigel ou bien du glycol éthylique (1-2%).

Pour des raisons d'hygiène, il est conseillé de vider fréquemment le réservoir.

La vidange est autorisée seulement dans des aires prévues à cet effet.

Détergents recommandés : détergents liquides ou en poudre et additifs de la ligne sanitaire Fiamma.

ES

Fiamma declina toda responsabilidad por cualquier lesión personal y daño a la propiedad causado por al montaje o el uso incorrecto del producto; se sugiere mantener las instrucciones dentro del vehículo.

El producto no debe modificarse de ninguna manera.

Recomendamos lavar cuidadosamente el interior del tanque antes de su uso.

Para evitar daños, asegurarse de no viajar con el tanque lleno y en posición vertical

Si no se usa el depósito por períodos prolongados, vaciar cuidadosamente toda la unidad, limpiarla y secarla.

Roll-Tank 23 F - Roll-Tank 40 F

Al utilizarlo por primera vez, es aconsejable proceder con el saneamiento a fin de eliminar cualquier residuo de procesamiento.

Para garantizar el correcto funcionamiento de la bomba todo el sistema hidráulico se recomienda efectuar la desinfección de la misma, al menos una vez al año o después de un largo período de no utilización del producto.

Controlar periódicamente la estanqueidad de los componentes hidráulicos que las vibraciones podrían haber aflojado.

El fabricante no se hará responsable de los reclamos por daños y perjuicios ocasionados por lo siguiente:

- Instalación o conexión defectuosa del producto.
- Daños al producto causados por influencias mecánicas.
- Alteraciones en el dispositivo sin la autorización expresa del fabricante.
- Uso del producto para fines distintos a los descritos en el manual de instrucciones

Roll-Tank 23 W - Roll-Tank 40 W

Para el uso a bajas temperaturas, agregar una mezcla anticongelante o etilenglicol (1-2%) al agua del depósito. Por razones higiénicas, es aconsejable vaciarlo con frecuencia.

La descarga sólo está permitida en áreas de eliminación autorizadas.

Detergentes recomendados: detergentes líquidos y en polvo y aditivos de la línea sanitaria de Fiamma.



IT

Fiamma declina ogni responsabilità per eventuali lesioni personali e danni alle cose dovute al montaggio oppure all'uso errato del prodotto; si suggerisce di custodire le istruzioni all'interno del veicolo. Il prodotto non deve essere modificato in alcun modo. Si consiglia di lavare accuratamente l'interno del serbatoio prima dell' utilizzo. Per prevenire danni, assicurarsi di non viaggiare con la tanica piena e in posizione verticale. Se si prevede di non usare la tanica per periodi di tempo prolungati, svuotare accuratamente l'intera unità, pulirla e asciugarla.

Roll-Tank 23 F - Roll-Tank 40 F

Al primo utilizzo del prodotto è consigliabile procedere con la sanificazione dell'impianto in modo da rimuovere eventuali residui di lavorazione.

Per preservare il corretto funzionamento della pompa e di tutto l'impianto idraulico si consiglia di effettuare la sanificazione dello stesso almeno una volta l'anno oppure dopo un lungo periodo di inutilizzo. Periodicamente controllare il corretto serraggio dei componenti idraulici che le vibrazioni potrebbero aver allentato. Il produttore non sarà ritenuto responsabile per richieste di danni derivanti da quanto segue:

- Installazione o connessione difettosa del prodotto.
- Danni al prodotto causati da influenze meccaniche.
- Alterazioni sul dispositivo senza espressa autorizzazione del produttore.
- Utilizzo del prodotto per scopi diversi da quelli descritti nel manuale operativo

Roll-Tank 23 W - Roll-Tank 40 W

Per l'uso a basse temperature occorre aggiungere all'acqua della tanica una miscela anticongelante oppure glicole etilenico (1-2%).

Per ragioni igieniche è consigliabile uno svuotamento frequente.

Lo scarico è permesso solo in luoghi di smaltimento autorizzati.

Detergenti consigliati: detergenti liquidi o in polvere e additivi della linea sanitaria Fiamma.

NL

Fiamma wijst alle verantwoordelijkheid af voor persoonlijk letsel of materiële schade veroorzaakt door verkeerde montage of onjuist gebruik van het product; het is raadzaam om de instructies in het voertuig te bewaren.

Het product mag op geen enkele wijze gewijzigd worden.

Het wordt aanbevolen de binnenkant van de tank grondig te wassen voor gebruik.

Om schade te voorkomen, dient u ervoor te zorgen dat u niet reist met de tank vol en rechtop. Als u voorziet de tank gedurende langere tijd niet te gebruiken, dan moet u hem grondig legen, reinigen en drogen.

Roll-Tank 23 F - Roll-Tank 40 F

Wanneer u het product voor de eerste keer gebruikt, is het raadzaam om het systeem te ontsmetten om eventuele verwerkingsresten te verwijderen.

Om de goede werking van de pomp en van het hele hydraulische systeem te behouden, is het raadzaam om dit minstens één keer per jaar of na een lange periode van stilstand te doen.

Controleer regelmatig of de hydraulische componenten, die door de trillingen mogelijk zijn losgeraakt, goed zijn aangehaald.

De fabrikant kan niet aansprakelijk worden geacht voor vergoeding van schade die voortvloeit uit het volgende:

- Gebrekkige installatie of aansluiting van het product.
- Productschade veroorzaakt door mechanische invloeden.
- Wijzigingen aan het apparaat zonder uitdrukkelijke toestemming van de fabrikant.
- Gebruik van het product voor andere doeleinden dan beschreven in de gebruiksaanwijzing.

Roll-Tank 23 W - Roll-Tank 40 W

Voor gebruik bij lage temperaturen moet een antivries- of ethyleenglycolmengsel (1-2%) aan het tankwater worden toegevoegd.

Om hygiënische redenen is het regelmatig ledigen aanbevolen. Het lozen is alleen toegestaan op erkende stortplaatsen. Aanbevolen schoonmaakmiddelen: vloeibare of poedervormige wasmiddelen en additieven uit het assortiment Fiamma accessoires.



SV

Fiamma frånsäger sig allt ansvar för eventuella skador på personer eller föremål som uppstår genom monteringen eller felaktig användning av produkten; vi rekommenderar att förvara instruktionerna inuti fordonet.

Produkten får inte förändras på något sätt.

Det rekommenderas att tvätta tankens insida noggrant före användningen.

För att undvika skador rekommenderas det att inte färdas när tanken är full och står upp.

Om tanken inte ska användas under längre perioder ska hela enheten tömmas noggrant, rengöras och torkas.

Roll-Tank 23 F - Roll-Tank 40 F

Efter en första användning av produkten rekommenderas det att sanera anläggningen för att avlägsna eventuella bearbetningsrester.

För att skydda pumpens och hela hydraulanläggningens korrekta funktion rekommenderas det att sanera den minst en gång om året eller efter ett långt stillastående.

Kontrollera regelbundet att hydraulkomponenterna, som vibrationerna kan ha lossnat, har dragits åt riktigt.

Tillverkaren tar inget som helst ansvar för skadestånd som beror på följande:

- Fel installation eller anslutning av produkten.
- Skador på produkten av mekaniska skäl.
- Ändringar på anordningen utan en tillåtelse från tillverkaren.
- Användning av produkten för andra syften än de som ges i bruksanvisningen

Roll-Tank 23 W - Roll-Tank 40 W

Vid användning vid låga temperaturer är det nödvändigt att tillsätta en blandning av frostskyddsmedel eller etylenglykol (1-2%) till vattnet.

Av hygieniska skäl rekommenderas det att tömma tanken ofta. Tömning är endast tillåten på auktoriserade tömningsplatser.

Rekommenderade rengöringsmedel: flytande rengöringsmedel eller rengöringsmedel i pulverform och tillsatser från den sanitära linjen Fiamma.

DA

Fiamma fralægger sig ethvert ansvar for personskade og skade på ejendom på grund af forkert montering eller anvendelse af produktet. Det anbefales at opbevare instruktionerne i køretøjet.

Produktet må ikke ændres på nogen måde.

Det anbefales at vaske beholderen grundigt indvendigt før brug.

For at undgå skader skal man sørge for ikke at køre med beholderen fuld og i lodret stilling.

Hvis man ikke regner med at anvende beholderen i en længere periode, skal den tømmes helt, rengøres og tørres.

Roll-Tank 23 F - Roll-Tank 40 F

Første gang produktet bruges, anbefales det at rense anlægget, således at eventuelle forarbejdningsrester fjernes.

For at sikre korrekt funktion af pumpen og hele hydraulikanlægget anbefales det at rengøre dem mindst en gang om året eller efter en længere periode uden brug.

Kontroller med jævne mellemrum at de hydrauliske dele, som kan være blevet løsnet af vibrationer, er korrekt fastspændte.

Fabrikanten holdes ikke ansvarlig for erstatningskrav i forbindelse med nedenstående:

- Uregelmæssig montering eller tilslutning af produktet.
- Skader på produktet, som skyldes mekaniske påvirkninger.
- Ændringer på anordningen uden udtrykkelig autorisation fra fabrikanten.
- Brug af produktet til andre formål end dem, som beskrives i håndbogen

Roll-Tank 23 W - Roll-Tank 40 W

Ved brug ved lave temperaturer skal der tilføjes frostvæske eller ethylenglycol (1-2%) til vandet i beholderen. Af hygiejnemæssige årsager anbefales det at tømme beholderen ofte.

Det er kun tilladt at tømme den på steder, der er beregnet til formålet.

Anbefalede rengøringsmidler: flydende rengøringsmidler eller rengøringsmidler i pulverform med tilsætningsstoffer fra Fiammas sanitære linje.



NO

Fiamma fraktsriver seg alt ansvar for eventuelle skader på personer eller gjenstander som skyldes feil montering eller bruk av produktet. Vi anbefaler at du oppbevarer instruksjonene inne i kjøretøyet. Produktet må ikke endres på noen måte.

Vi anbefaler at du vasker innsiden av beholderen skikkelig før bruk.

For å forebygge skader må du passe på å aldri kjøre med full tank og vertikal posisjon.

Hvis du planlegger å ikke bruk tanken over en lengre periode må du tømme hele enheten, rengjøre den og tørke den.

Roll-Tank 23 F - Roll-Tank 40 F

Ved første gangs bruk av produktet anbefaler vi at du renser anlegget for å fjerne eventuelle rester etter arbeidet.

For å opprettholde korrekt funksjon av pumpen og hele det hydrauliske systemet anbefaler vi at du renser dem minst en gang i året, eller etter en lang periode med inaktivitet.

Kontroller regelmessig at de hydrauliske komponentene er korrekt strammet, da de kan ha løstet som følge av vibrasjoner.

Produsenten kan ikke holdes ansvarlig for skader som skyldes følgende:

- Feilaktig installasjon eller tilkobling av produktet.
- Skader på produktet som skyldes mekaniske virkninger.
- Endringer utført på produktet uten uttrykkelig godkjenning fra produsenten.
- Bruk av produktet til andre formål enn dem som er beskrevet i brukerveiledningen.

Roll-Tank 23 W - Roll-Tank 40 W

For bruk ved lave temperaturer må du tilsette en frysvæske eller etylenglykol (1-2%) til vannet i tanken.

Av hygieniske grunner anbefaler vi hyppig tømming. Tømming må kun skje på godkjente steder.

Anbefalte vaskemidler: Flytende vaskemidler eller pulvervaskemidler og tilsetningsstoffer i Fiammas serie med sanitære produkter.

FI

Fiamma kieltyytyy kaikesta vastuusta mahdollisissa henkilö- ja esinevahingoissa, jotka aiheutuvat tuotteen virheellisestä asennuksesta tai käytöstä. Säilytä käyttöohjeet ajoneuvossa.

Tuotetta ei saa muuttaa millään tavalla.

Suosittellaan pesemään huolellisesti säiliön sisäpuoli ennen käyttöä.

Enhkäise vahinkoja varmistamalla, ettet matkusta säiliö täynnä tai pystyasennossa.

Jos säiliötä ei aiota käyttää pitkään aikaan, tyhjennä koko yksikkö sekä puhdistaa ja kuivaa se.

Roll-Tank 23 F - Roll-Tank 40 F

Kun laitetta käytetään ensimmäistä kertaa, on suositeltavaa desinfioida järjestelmä mahdollisten käsittelyjäämien poistamiseksi.

Jotta pumppu ja koko vesijärjestelmä toimisivat kunnolla, on suositeltavaa, että ne desinfioidaan vähintään kerran vuodessa tai pitkän käyttämättömyyden jälkeen.

Tarkista säännöllisesti liitosten tiukkuus, sillä tärinä voi löysätä liitoksia.

Valmistaja ei ole vastuussa vahingoista seuraavista syistä:

- tuotteen viallinen asennus tai liitäntä.
- tuotteen vaurioituminen mekaanisissa toimintahäiriöissä.
- koneen muutos ilman valmistajan nimenomaista lupaa.
- Tuotteen käyttö muihin tarkoituksiin kuin tässä käyttöohjeessa.

Roll-Tank 23 W - Roll-Tank 40 W

Säiliön veteen on lisättävä jäätymisenestoainetta tai etyleeniglykolia (1-2%), kun sitä käytetään alhaisissa lämpötiloissa.

Säilytä hyvä hygienia suorittamalla tyhjennys usein.

Tyhjennys on sallittu vain valtuutetuissa hävityspaikoissa.

Suosittelut pesuaineet: Fiamman saniteettisarjan nestemäiset tai jauhemaiset pesuaineet ja lisäaineet.



PT

Fiamma declina quaisquer responsabilidades por eventuais lesões pessoais e danos nos bens devidos à montagem ou ao uso errado do produto; aconselhamos a guardar as instruções no interior do veículo. O produto não deve ser modificado de forma alguma.

Aconselha-se a lavar cuidadosamente o interior do depósito antes da utilização. Para prevenir danos, certificar-se de não viajar com o jerricã cheio e em posição vertical. Se for previsto não usar o jerricã por períodos de tempo prolongados, esvaziar cuidadosamente todo o recipiente, limpá-lo e secá-lo.

Roll-Tank 23 F - Roll-Tank 40 F

Na primeira utilização do produto é aconselhável proceder com a sanificação do sistema de modo a remover eventuais resíduos de laboração.

Para preservar o correto funcionamento da bomba e de todo o sistema hidráulico, aconselha-se a efetuar a sanificação do mesmo pelo menos uma vez por ano ou após um longo período de inutilização.

Periodicamente controlar o correto aperto dos componentes hidráulicos que as vibrações poderiam ter afrouxado.

O produtor não será considerado responsável por pedidos de danos derivantes de:

- Instalação ou conexão defeituosa do produto.
- Danos no produto causados por influências mecânicas.
- Alterações no dispositivo sem a expressa autorização do produtor.
- Utilização do produto para fins diferentes dos descritos no manual operativo.

Roll-Tank 23 W - Roll-Tank 40 W

Para o uso a baixas temperaturas é necessário adicionar à água do jerricã uma mistura anticongelante ou glicol etilénico (1-2%).

Por razões higiénicas é aconselhável um esvaziamento frequente.

A descarga é permitida só em lugares de eliminação autorizados.

Detergentes aconselhados: detergentes líquidos ou em pó e aditivos da linha sanitária Fiamma.

EN

In case of problems please contact your local dealer.
Consult our website for spare parts drawing.



Roll-Tank 23 F

DE

Bei Problemen bitte den Händler kontaktieren.
Auf der Homepage finden Sie die Explosionszeichnung

FR

En cas de problème, contacter le revendeur.
Consulter le site Internet pour une vue éclatée des pièces de rechange.

ES

En caso de cualquier problema, ponerse en contacto con su distribuidor local.
Consultar el sitio web para el despiece de los repuestos.



Roll-Tank 40 F

IT

In caso di problemi contattare il rivenditore di zona.
Consultare il sito web per l'esplosione ricambi.

NL

Raadpleeg uw lokale dealer in geval van problemen.
Raadpleeg de website voor de detailtekening met onderdelen.

SV

Vid problem, kontakta en lokal återförsäljare.
Gå till webbplatsen för en sprängskiss över reservdelar.



Roll-Tank 23 W

DA

Kontakt din lokale forhandler i tilfælde af problemer.
Rådfør med webstedet for listen over reservedele.

NO

Ved problemer ta kontakt med den lokale forhandleren.
Se nettsidene for detaljert tegning av reservedelene.

FI

Mikäli ilmenee ongelmia, ota yhteys alueen jälleenmyyjään.
Varaosien irto-osakuvat löytyvät nettisivuilta.



Roll-Tank 40 W

PT

Em caso de problemas contactar o revendedor de zona.
Consultar o sitio web para a vista explosiva das peças sobresselentes.

Water Cap White

Item No. 94715-010

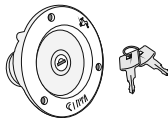
**Water Cap Black**

Item No. 94715-005

Kit bayonet cap and hose connector

Item No. 98669-004

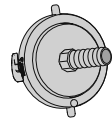
**Quick Connection W**

Item No. 06497-01-

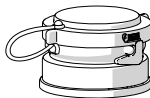
**Super Rinse**

Item No. 97310-080

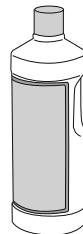
**Kit Sanitary Flex 300**

Item No. 02438A01-

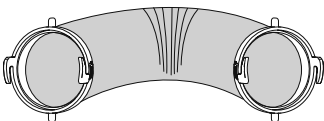



EU Declaration of Conformity (DoC)

We,

Company name: Fiamma S.p.A.

Postal address: Via San Rocco, 56

Postcode and city: Cardano al Campo – (Varese)

Telephone number: 0311/709111

E-mail address: fiamma@fiamma.it

Declare that the DoC is issued under our sole responsibility and belongs to the following product:

Apparatus model / Product: Water Tank

Trademark: Fiamma

Model / Type:	02428A01A	Roll Tank 23 F
	08307-02A	Roll Tank 40 F - R
	08306-01-	Tank 70 - R
	94715-005	Water Cap Black
	94715-010	Water Cap White

The object of the declaration described above is in conformity with the relevant Union harmonisation legislation:

- 2004/1935/CE, Article 3 (1a, b, 1c) materials and articles intended to come into contact with food.
- 2006/1907/CE Reach and its amendment 2103/1272/EU (PAHs).
- 2009/552/CE Reach Annex XVII, Entry 50 (PAHs).
- Italian Ministerial Decree 21.03.1973.
- Italian Legislative Order 25.01.1992 no 108.
- German Food and Feed Acts LFGB Section 30, 31.
- compliance with Resolution AP (2004) 5 and its Policy Statements, Italian Ministerial Decree 21.03.1973, 28.03.2003 n° 123, 24.09.2008 n° 174 and DMH No. 220 of 26.4.93.
- 10/2011 EU on plastic materials and articles intended to come into contact with food.

The following harmonised standards and/or technical specifications have been applied

EN Warranty Fiamma
In case of defects with regards to materials and manufacturing, the customer is entitled to the warranty in accordance with local laws and regulations of the country in which the product was purchased.

DE Garantie Fiamma
Im Falle einer Mangelhaftigkeit der Ware, kann der Verbraucher unter den erforderlichen Voraussetzungen gegenüber dem Verkäufer von dem Garantieanspruch zu den festgelegten Bedingungen gemäss den lokalen Rechtsvorschriften Gebrauch machen.

FR Garantie Fiamma
En cas d'un défaut de conformité du produit, le consommateur pourra faire valoir ses droits de recours en garantie selon les modalités prévues par les dispositions légales locales, pour autant que les conditions de recours soient satisfaites.

ES Garantía Fiamma
En caso de fallos o defectos de material y de fabricación, el cliente puede hacer valer la garantía de acuerdo con las leyes y reglamentaciones del país en el que el producto haya sido comprado.

IT Garanzia Fiamma
In caso di difetto di conformità dei beni, il consumatore potrà far valere nei confronti del venditore la garanzia secondo le modalità previste dalle disposizioni di legge locali, ove ne ricorrano i presupposti.

NL Fiamma garantie
In het geval van gebrek aan overeenstemming van de goederen kan de consument zich beroepen op de wettelijke garantie ten opzichte van de verkoper, zoals vastgelegd in de plaatselijke regelgeving, indien de omstandigheden dit rechtvaardigen.

SV Fiamma-garanti
Vid brister på varorna kan konsumenten åberopa garantin i enlighet med lokal lagstiftning, om omständigheterna berättigar detta.

DA Garanti Fiamma
I tilfælde af defekter, hvad angår materialer og fremstilling, er forbrugeren berettiget til forhandlergarantien i henhold til lokale love og bestemmelse i det land, hvori produktet blev fremstillet.

NO Fiammas garanti
I tilfelle av defekter ved varene kan forbrukeren fremme sine rettigheter i henhold til garantien overfor forhandleren, i henhold til de reglene som er fastsatt i lokale lover, der forutsetningene for dette er til stede.

FI Fiamma-takuu
Jos tuotteiden vaatimustenmukaisuudessa havaitaan puutteita, kuluttaja voi vaatia myyjältä takuun mukaisia oikeuksia paikallisen lainsäädännön puitteissa, mikäli vaatimus on perusteltu.

PT Garantia Fiamma
Em caso de defeito de conformidade dos bens, o consumidor poderá fazer valer, em relação ao vendedor, a garantia segundo as modalidades previstas pelas disposições de lei locais, se existirem os pressupostos para tal.





fiamma.com

Fiamma S.p.A. - Italy

Via San Rocco, 56
21010 Cardano al Campo (VA)

All rights reserved.
Fiamma S.p.A.
reserves the right to modify at any time,
without notice, prices, materials,
specifications and models or to cease
production of any model.